

# 温湿度记录仪(EM506)

申请号：[201130184879.7](#)

申请日：2011-06-10

申请(专利权)人 [黄志刚](#)  
地址 363000 福建省漳州市港桥高新技术创业中心  
发明(设计)人 [黄志刚](#)  
主分类号 [10-04](#)  
分类号 [10-04](#)  
公开(公告)号 301830842S  
公开(公告)日 2012-02-08  
专利代理机构  
代理人



## (12) 外观设计专利

(10) 授权公告号 CN 301830842 S

(45) 授权公告日 2012. 02. 08

(21) 申请号 201130184879. 7

(22) 申请日 2011. 06. 10

(73) 专利权人 黄志刚

地址 363000 福建省漳州市港桥高新技术创  
业中心

(72) 设计人 黄志刚

(51) LOC(9) CI.

10-04

图片或照片 7 幅 简要说明 1 页

(54) 使用外观设计的产品名称

温湿度记录仪 (EM506)

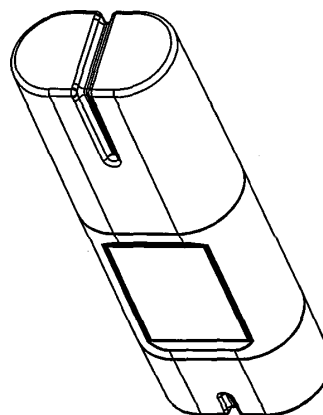

立体图

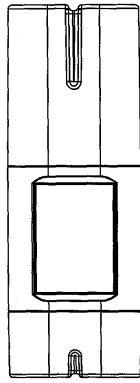

主视图

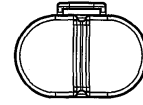

俯视图

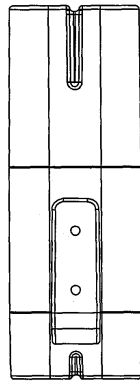

后视图

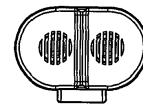

仰视图

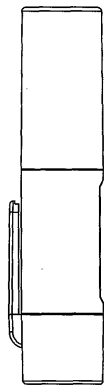

左视图

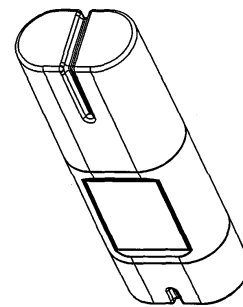

立体图

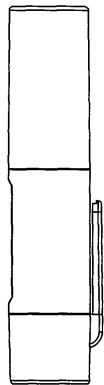

右视图

1. 本外观设计产品的名称 :温湿度记录仪 (EM506)。
2. 本外观设计产品的用途 :一种带 USB 接口的小型数据记录仪,内置的温度、湿度传感器,可实时并记录存储所测得的湿度、湿度参数,通过 USB 接口直接与 PC 机进行通讯,和对数据处理。
3. 本外观设计的设计要点 :本外观设计的设计要点在于本产品整体及局部形状的结合。
4. 最能表明设计要点的图片或者照片 :立体图。